

ES

THOMAS

elektrogeräte

Secadora de ropa TH-D8KV

DRYVENT







Por favor lea cuidadosamente estas instrucciones y utilice la máquina según sus indicaciones. Este folleto presenta directrices importantes para el seguro, la instalación y el mantenimiento seguros y algunos consejos útiles para obtener los mejores resultados de su secadora.

Conserve toda la documentación en un lugar seguro para referencia futura o para los dueños futuros.

Por favor verifique que los siguientes artículos hayan sido entregados con el electrodoméstico:

- Manual de instrucciones
- Tarjeta de garantía
- Etiqueta de energía

Al mostrar el logo  marcado en este producto, declaramos, bajo nuestra propia responsabilidad, el cumplimiento de todos los requisitos europeos en términos de seguridad, salud y medio ambiente, establecidos en la legislación de este producto.

 Verifique que no se hayan producido daños al electrodoméstico durante el transporte. De haberlos, llame al Servicio Técnico autorizado. El incumplimiento de lo anterior puede perjudicar a la seguridad del electrodoméstico. Es posible que se le cobre una llamada al Servicio Técnico si el problema con el electrodoméstico es el resultado de un uso incorrecto.

Índice

1. ADVERTENCIAS SOBRE SEGURIDAD
2. VENTILACIÓN
3. PREPARACIÓN DEL MATERIAL PARA SECAR
4. LIMPIEZA Y MANTENIMIENTO DE RUTINA
5. PUERTA Y FILTRO
6. CONTROLES E INDICADORES
7. SELECCIÓN DEL PROGRAMA
8. RESOLUCIÓN DE PROBLEMAS
SERVICIO DE ATENCIÓN AL CLIENTE

1. ADVERTENCIAS SOBRE SEGURIDAD

- Este electrodoméstico puede ser utilizado por niños mayores de 8 años y por personas con capacidades físicas, sensoriales o mentales limitadas o que carezcan de la experiencia y el conocimiento necesarios, siempre y cuando estén supervisadas por una persona encargada de velar por su seguridad o hayan sido instruidas en su utilización de manera segura.

Los niños no deben jugar con el electrodoméstico. Los niños no deben ocuparse del mantenimiento ni de la limpieza del electrodoméstico, salvo que estén supervisados una persona encargada de velar por su seguridad.

- **ADVERTENCIA** El uso incorrecto de una secadora puede provocar riesgo de incendio.
- Este producto es exclusivamente para uso doméstico o similar:
 - zona de cocina para el personal de tiendas, oficinas y otros entornos laborales;
 - granjas;
 - pasajeros de hoteles, moteles u otros entornos residenciales;
 - hostales (B&B).

No se recomienda el uso de este producto con fines

diferentes del doméstico o similar, por ejemplo, con fines comerciales o profesionales.

El empleo de la secadora con fines no recomendados puede reducir la vida útil del artefacto e invalidar la garantía. Todos los daños, averías o pérdidas ocasionados por un uso diferente del doméstico o similar (aunque ese uso se realice en un entorno doméstico) no serán reconocidos por el fabricante en la medida en que lo permita la ley.

- Esta máquina debe usarse solamente para el propósito para el cual fue diseñada, tal y como se describe en este manual. Asegúrese de que entiende todas las instrucciones de instalación antes de utilizar el electrodoméstico.
- No toque el electrodoméstico cuando tenga las manos o los pies mojados o húmedos.
- No se apoye en la puerta al cargar la secadora ni utilice la puerta para levantar o mover la máquina.
- No permita a los niños jugar con la máquina ni los mandos.

- **ADVERTENCIA** No use el producto si el filtro de pelusa no está en su lugar o si está dañado, ya que la pelusa podría arder.
- **ADVERTENCIA** En el lugar donde aparezca el símbolo de superficie caliente , el incremento de temperatura durante la operación de la secadora puede exceder los 60 grados centígrados.
- Desconecte el enchufe de la red del suministro eléctrico. Siempre debe desenchufar la máquina antes de limpiarla.
- No siga usando esta máquina si pareciera tener algún desperfecto.
- No hay que dejar que se acumulen lanilla y pelusas en el suelo alrededor de la máquina.
- El tambor interior puede calentarse mucho. Antes de retirar la ropa de la máquina, siempre deje que ésta termine de enfriarse.
- La última parte del ciclo de secado se realiza sin calor (ciclo frío) para lograr una temperatura final que no dañe los tejidos.
- La secadora no debe ser usada si se han empleado agentes químicos en el lavado.
- **ATENCIÓN:** Nunca detenga la secadora antes del fin de ciclo sin que los tejidos hayan sido removidos velozmente y separados de manera que el calor se disperse.
- Máxima capacidad de secado: Ver etiqueta energética.

Instalación

- No utilice adaptadores, conectores múltiples y/o alargaderas.
- El enchufe macho del tipo Schuko debe ser conectado a un enchufe hembra de las mismas características técnicas.
- Nunca instale la secadora junto a cortinas, y procure que no caigan objetos ni se acumule nada detrás de la secadora.
- El electrodoméstico no debe instalarse detrás de una puerta con cierre, de una puerta corredera ni de puertas cuyas bisagras se encuentren en el lado opuesto del lugar donde se encuentra la secadora.

La ropa

- No utilice la secadora con prendas que no haya lavado.
- **ADVERTENCIA** No debe usarse para secar tejidos tratados con líquidos para limpieza en seco.
- **ADVERTENCIA** No debe Los materiales de gomaespuma, en algunas circunstancias, pueden arder por combustión espontánea si se calientan. Los artículos como gomaespuma (espuma de látex), los gorros de ducha, los tejidos impermeables a base de goma, así como las almohadas o las **NO DEBEN** secarse en la secadora.
- Consulte siempre las etiquetas sobre lavado de las prendas para conocer si se pueden secar en secadora.
- Antes de introducir ropa en la secadora, esta debe centrifugarse o escurrirse bien. Las prendas que escurren agua **NO** deben introducirse en la secadora.
- Quita todos los artículos de los bolsillos, como encendedores y cerillas.
- Deben sacarse de los bolsillos encendedores y cerillas y no se deben **NUNCA** usar líquidos inflamables cerca de la máquina.
- No se deben introducir **NUNCA** cortinas de fibra de vidrio en esta máquina. Puede producirse irritación de la piel si otras prendas se

contaminan con fibras de vidrio.

- Las prendas que se hayan ensuciado con sustancias como aceite de cocina, acetona, alcohol, gasolina, queroseno, limpiamanchas, trementina, ceras y limpiadores de ceras deben lavarse en agua caliente con una cantidad extra de detergente antes de introducirse en la secadora.
- Los suavizantes de tejidos y los productos similares pueden utilizarse siguiendo las instrucciones del suavizante.

Ventilación

- Debe asegurarse una ventilación adecuada en la sala donde esté ubicada la secadora para evitar que los gases de aparatos que quemen otros combustibles, (incluyendo llamas abiertas) entren en la sala cuando se está usando la secadora.
- El aire extraído no debe descargarse dentro de un conducto que sea utilizado para expulsar humos de aparatos que queman gas u otros combustibles.
- Compruebe periódicamente que no esté obstruido el paso de la corriente de aire a través de la secadora.
- Después de usar la máquina,

revise el filtro de pelusas y límpielo si es necesario.

- Instalar la parte trasera del aparato cerca de un muro o pared vertical.
- Tiene que dejarse al menos un espacio de 12 mm entre la secadora y cualquier obstrucción. Las válvulas de entrada y de salida tienen que estar lejos de obstáculos.
- Este aparato posee ranuras de ventilación en la base, no se puede instalar sobre una alfombra que puede obstaculizar la ventilación en las ranuras.
- Procure que no caigan objetos ni se acumulen detrás de la máquina, ya que éstos pueden obstruir la entrada y salida de aire.
- Controlar frecuentemente el filtro después del uso y limpiarlo, si fuera necesario.
- NUNCA instale la secadora junto a cortinas.
- En los casos en que la secadora esté instalada encima de una lavadora, se debe usar un kit de apilado adecuado de acuerdo con la configuración de su electrodoméstico:
 - Kit de apilado "tamaño estándar": para lavadoras con una profundidad mínima de 44 cm;
 - Kit de apilado "tamaño pequeño": para lavadoras con una profundidad mínima de 40 cm.
- El kit de apilado se podrá obtener de nuestro servicio de repuestos. Las instrucciones para la instalación y los accesorios de fijación se proporcionan con el kit de apilado.

- El enchufe debe estar accesible para la desconexión después de la instalación del dispositivo.

ATENCIÓN: el dispositivo no debe ser alimentado por un dispositivo de conmutación externo, como un temporizador, o conectado a un circuito que se enciende y apaga regularmente.

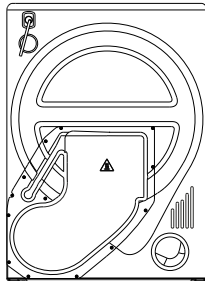

⚠ Si el cable de alimentación está dañado, debe ser reemplazado por el fabricante, un técnico de servicio o personal calificado para evitar riesgos.

⚠ No instalar el producto en una habitación expuesta a bajas temperaturas o en la que exista riesgo de formación de hielo. A la temperatura de congelación del agua, el producto podría no funcionar correctamente. Si el agua del circuito hiela, se pueden producir daños en los componentes tales como: válvulas, bombas, tubos... Para garantizar las prestaciones del producto, la temperatura de la habitación debe estar comprendida entre +5°C y +35°C. Por favor, tenga en cuenta que el funcionamiento del aparato en condiciones de bajas temperaturas (entre +2°C y + 5°C) podría implicar condensación de agua y la presencia de gotas de agua en el suelo.

Temas Medioambientales

- Todos los materiales de embalaje utilizados son ecológicos y reciclables. Por favor deshágase de los materiales de embalaje por medios ecológicos. Su ayuntamiento podrá informarle de los medios actuales de desecho.
- Por razones de seguridad cuando se deseché una secadora, desenchufe el cable eléctrico de la toma general, corte el cable y destrúyalo junto con el enchufe. Para evitar que los niños se queden encerrados en la máquina, rompa las bisagras o la cerradura de la puerta.

Directiva Europea 2012/19/EU

Este dispositivo tiene el distintivo de la directiva europea 2012/19/EU sobre Residuos de Aparatos Eléctricos y Electrónicos (RAEE).



Los RAEE contienen tanto sustancias contaminantes (que pueden repercutir negativamente en el medio ambiente) como componentes básicos (que pueden reutilizarse). Es importante que los RAEE se sometan a tratamientos específicos con el objeto de extraer y eliminar, de forma adecuada, todos los agentes contaminantes. Igual de importante es recuperar y reciclar todo el material posible.

La gente puede desempeñar una función importante a la hora de asegurarse de que los RAEE no se convierten en un problema medioambiental; es crucial seguir algunas normas básicas:

- Los RAEE no han de tratarse como residuos domésticos.
- Los RAEE han de depositarse en los puntos de recogida habilitados para ello que gestiona el ayuntamiento o empresas contratadas para ello. En muchos países se ofrece la posibilidad de recogida a domicilio de los RAEE de mayor volumen.

En muchos países, cuando la gente compra un nuevo dispositivo, el antiguo se puede entregar al vendedor, quien lo recoge de forma gratuita (un dispositivo antiguo por cada dispositivo adquirido) siempre que el equipo entregado sea similar y esponga de las mismas funciones que el adquirido.

Servicio Técnico THOMAS

Para que esta Secadora de ropa siga funcionando de modo seguro y eficiente, recomendamos que todo mantenimiento o reparación sea efectuado únicamente por Servicios Técnicos autorizados **THOMAS**, de lo contrario la garantía de este producto no será válida.

Requisitos Eléctricos

Las secadoras están preparadas para funcionar con un voltaje monofásico de 220-240 V, a 50 Hz. Verifique que el circuito de suministro tenga una corriente nominal de al menos 10 A.

- **La electricidad puede ser muy peligrosa. Este electrodoméstico debe conectarse a tierra.**
- **La toma de corriente y el enchufe del electrodoméstico deben ser del mismo tipo.**
- **No utilice adaptadores múltiples y/o alargaderas.**
- **Después de instalar la máquina, el enchufe debe quedar en una posición accesible para su desconexión.**

⚠ Es posible que se cargue un pago por el servicio prestado si el problema con tu aparato es debido a una instalación incorrecta.

⚠ Si el cable principal del aparato está dañado, debe ser reemplazado por un cable especial que SOLO se puede obtener a través del servicio técnico. La instalación debe llevarse a cabo por un profesional.

⚠ No enchufes, ni enciendas el aparato hasta que la instalación no haya sido completada. Para tu seguridad, esta secadora debe ser correctamente instalada. Ante cualquier duda sobre funcionamiento contactar a Servicio Técnico autorizado **THOMAS** y proporcionarán la ayuda necesaria. Encuentra tu Servicio Técnico más cercano en el siguiente link en <https://thomas.cl/> o <https://thomas.cl/servicio-tecnico>

Ajuste de las Patas

Una vez que la máquina esté en su sitio, las patas deben ajustarse para asegurarse de que esté nivelada.

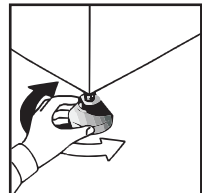

2. VENTILACIÓN

Instalación De La Manguera De Descarga

A menos que la secadora esté situada en un espacioabierto con un buen flujo de aire alrededor de ella, es esencial utilizar una manguera de ventilación para extraer el aire caliente y húmedo del interior de la secadora. La recirculación del aire húmedo impedirá el funcionamiento eficiente de la secadora.

La manguera se instala en la máquina de la manera señalada. Se puede instalar la manguera de tal manera que pase a través de una pared o por una puerta o ventana abierta. El diámetro de la manguera es de 110mm y su longitud de 1,8 metros.

Al instalar una manguera de descarga se deben seguir las pautas siguientes.

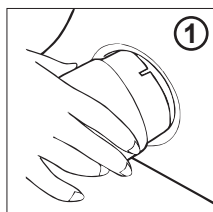

- No utilice dos mangueras unidas ya que se reducirá el rendimiento de secado.
- No restrinja el flujo de aire que circula a través de la manguera, p.ej. retorciéndola o instalando un conector de menor diámetro para montarla en una abertura de la pared.
- Evite que la manguera cree curvas en forma de U, ya que esto restringiría el flujo de aire e incrementaría la posibilidad de que el agua se acumule en la manguera.
- Compruebe regularmente la manguera para eliminar cualquier acumulación de pelusa o de agua que haya quedado retenida en ella.

Los siguientes diagramas proporcionan ejemplos de buenas y malas instalaciones.

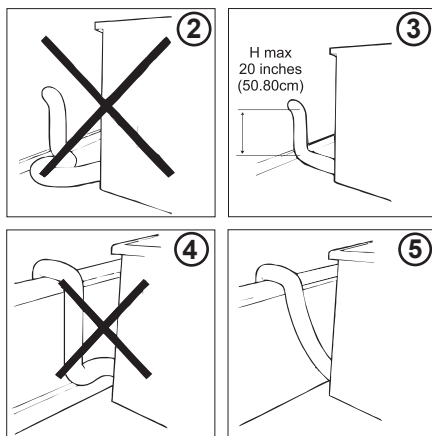

3. PREPARACIÓN DEL MATERIAL PARA SECAR

Antes de usar por primera vez la secadora:

- Por favor lea con atención las instrucciones de este manual.
- Retire todos los artículos que haya guardado en el interior del tambor.
- Con un trapo húmedo, limpie el interior del tambor y de la puerta para quitar el polvo que pueda haberse depositado durante el traslado.

Preparación de la Ropa

Compruebe que los artículos que propone secar sean apropiados para secadora, de acuerdo a los símbolos sobre cuidado que lleve cada artículo.

Compruebe que todos los cierres estén cerrados, y que no quede nada en los bolsillos. Ponga los artículos del revés. Coloque la ropa en el tambor, sin presionarla, para asegurar que no se enrede.

No Secar En Secadora

Seda, medias de nailon, bordados delicados, tejidos con decoraciones metálicas, prendas con PVC o adornos de piel.

⚠ IMPORTANTE: No secar prendas que han sido tratadas con un producto de limpieza en seco o prendas de goma (peligro de fuego o explosión).

Durante los último 15 minutos la carga se seca siempre con aire frío.

Ahorro De Energía

Se deben poner en la secadora solamente artículos que se hayan escurrido bien o que se hayan centrifugado. A menos humedad que tengan las prendas que se han de secar, más corto será el tiempo de secado, lo cual ahorrará energía eléctrica.

SIEMPRE

- Procure secar el máximo peso permitido de prendas, para economizar tiempo y energía.
- Compruebe que el filtro esté limpio antes de iniciar el ciclo de secado.

NUNCA

- Debe excederse del peso máximo, porque de hacerlo malgastaría tiempo y energía eléctrica.
- Introduzca en la secadora artículos que chorreen agua, porque se puede dañar el aparato.

Clasifique la Carga de la Siguiete Manera:

• Según los símbolos de cuidado

Se encuentran en el cuello o en la costura interior:



Apropiado para secadora.



Usar secadora a alta temperatura.



Usar secadora solamente a baja temperatura.



No secar en secadora.

Si el artículo no tiene etiqueta de cuidado, se debe presuponer que no es apropiado para secadora.

• Según la cantidad y el grosor

Cuando la cantidad del material para secar sea mayor que la capacidad de la secadora, separe la ropa de acuerdo a su espesor (por ej. separe las toallas de la ropa interior fina).

• Según el tipo de tejido

Algodón/hilo: Toallas, jerseys de algodón, ropa de cama y mantelería.

Fibras sintéticas: Blusas, camisas, monos, etc. hechos de poliéster o poliamida y también para mezclas de algodón/fibras sintéticas.

⚠ No usar la secadora para artículos que se hayan tratado con líquidos para limpieza en seco ni para prendas de goma (peligro de incendio o de explosión).

4.LIMPIEZA Y MANTENIMIENTO DE RUTINA

Limpieza De La Secadora

- Limpie el filtro después de cada ciclo de secado.
- Después de usar la secadora, pase un trapo por el interior del tambor y deje la puerta abierta durante un rato para permitir que circule el aire para secarla.
- Con un trapo suave, limpie la parte exterior de la máquina y la puerta.
- NO use almohadillas abrasivas ni productos de limpieza.
- Para evitar que la puerta se atasque o que se acumule pelusa, limpie la parte interna de la puerta y la junta con un paño húmedo después de cada ciclo de secado.



AVISO! El tambor, la puerta y las piezas que se han secado pueden estar muy calientes.



IMPORTANTE: Apaga y desenchufa de la red eléctrica este aparato simple antes de limpiarlo.



Para los datos eléctricos, consulta la etiqueta en el frontal de la secadora (con la escotilla abierta).

5. PUERTA Y FILTRO

Tire de la palanca para abrir la puerta.
Para poner la secadora en marcha nuevamente, cierre la puerta y presione. ▷|||

⚠ ¡ATENCIÓN! Cuando la secadora está funcionando el tambor y la escotilla pueden estar a muy alta temperatura.

Filtro

IMPORTANTE: Compruebe que el filtro de la secadora esté limpio de pelusa antes de cada ciclo de secado. No haga funcionar la secadora sin el filtro. Los filtros tapados u obstruidos pueden aumentar el tiempo de secado y causar daños que pueden dar lugar a altos costos de reparación. Para mantener la eficiencia de la secadora verifique que el filtro de pelusa está limpio antes de cada ciclo de secado.

1. Extraiga el filtro hacia arriba

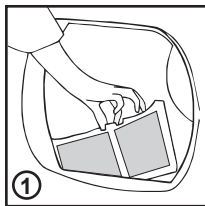

2. Abra filtrado como se muestra

3. Delicadamente quitar la pelusa utilizando un cepillo suave o con los dedos

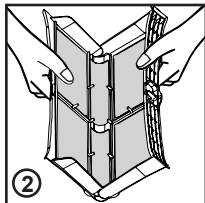

4. Cierre el filtro y colóquelo en su lugar.

Indicador Cuidado del Filtro

🌐 Se enciende cuando el filtro necesita limpieza.

Revise y limpie el filtro principal en la puerta y el condensador situado en la parte inferior de la secadora.

Si la ropa no está seca controle que el filtro no esté obstruido.

⚠ SI LIMPIAS EL FILTRO CON AGUA, RECUERDA QUE DEBES SECARLO.

⚠ ¡ATENCIÓN! Si abres la escotilla a mitad de ciclo, antes de que se haya completado el ciclo de enfriamiento, el tirador puede estar caliente. Por favor, extrema precaución al vaciar el depósito durante el ciclo.

FUNCIONAMIENTO

1. Colada. Asegúrese de que no estorbe el cierre de la puerta.
2. Cierre suavemente la puerta empujándola lentamente hasta que escuche la puerta hacer 'clic'.
3. Gire el selector programador para seleccionar el programa de secado requerido (véase Guía del Programa).
4. Pulse el botón. ▷||| La secadora se accionará automáticamente y el indicador por encima del botón se ilumina de forma continua.
5. Si se abre la puerta durante el programa para comprobar la ropa, es necesario reiniciar el secado ▷||| después cerrar la puerta.
6. Cuando el ciclo está a punto de completarse, la máquina entrará en la fase de enfriamiento, la ropa será rociada con aire fresco. Permita que la carga se enfríe.
7. Tras la finalización del ciclo, el tambor gira intermitentemente para reducir al mínimo las arrugas. Esto continúa hasta que la máquina se desconecta o se abre la puerta.

⚠ No abra la puerta durante el programa automático con el fin de preservar el correcto secado seleccionado.

⚠ Limpie los filtros antes de cada ciclo.

6. CONTROLES E INDICADORES

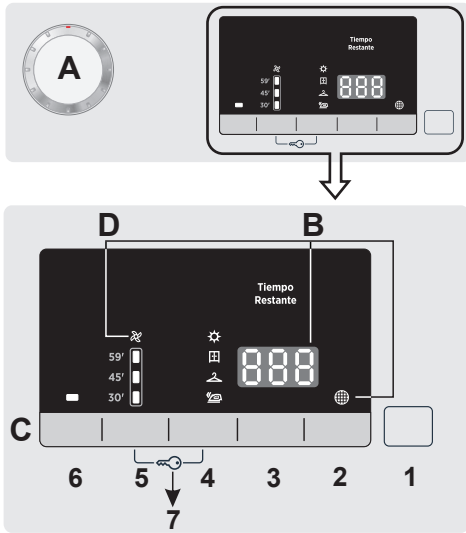

A-Selector de programa - Girando el mando en ambas direcciones es posible seleccionar el programa de secado deseado. Para cancelar las selecciones o apagar la secadora gire el mando hacia OFF.

B- Pantalla digital - La pantalla muestra el tiempo restante de secado, el tiempo pospuesto en caso de inicio en diferido y otras notificaciones de ajustes.

C-Botones -

1.Inicio-Pausa

Para iniciar el programa seleccionado y/o apagarlo.

2.Inicio diferido - Permite aplazar el inicio del programa desde 1 a 24 horas en intervalos de 1 hora. La opción elegida se mostrará en el monitor. Tras pulsar el botón START/INICIO el tiempo mostrado descende hora por hora. Abre la escotilla con el inicio en diferido ya programado; tras volver a cerrar la escotilla, pulsa start de nuevo para empezar la cuenta atrás.

3.Selección de tiempo del programa - Es posible transformar el ciclo de automático a programado, hasta 3 minutos después del inicio del mismo. La presión progresiva aumenta el tiempo en intervalos de 10 minutos. Después de esta selección, para restablecer la función de secado automática es necesario apagar la secadora. En caso de incompatibilidad, todas las luces LED se encienden rápidamente 3 veces.

4.Selección de nivel de secado -

Permite ajustar el nivel de secado deseado; opción editable de hasta 5 minutos después del inicio del ciclo:

☁ -Listo para planchar: Deja las prendas ligeramente húmedas para facilitar el planchado.

☀ - Listo para colgar: Para conseguir que las prendas queden listas para colgar

📦 -Listo para guardar: Para que puedas guardar la ropa inmediatamente.

☀ -Extra-seco: Para conseguir que tus prendas estén totalmente secas, ideal para cargas completas.

Estos aparatos están equipados con la función **Drying Manager**. En ciclos automáticos, cada nivel de secado intermedio, previo a alcanzar el seleccionado, se indica con una luz indicadora que parpadea, correspondiendo al grado de secado alcanzado. En caso de incompatibilidad, todas las luces LED se encienden rápidamente 3 veces.

5.Rápidos - Ciclos rápidos: es posible cambiar un programa automático a RÁPIDO, hasta 3 minutos después de comenzar el ciclo. La presión progresiva aumenta el tiempo (30-45-59 minutos). Después de esta selección, para restablecer la función de secado automática es necesario apagar la secadora. En caso de incompatibilidad, todas las luces LED se encienden rápidamente 3 veces.

6.Anti-Arrugas - Esta opción te permite activar un movimiento del tambor anti-arrugas, un ciclo previo en el caso de activación del inicio en diferido y al final del ciclo de secado. Se activa cada 10 minutos, hasta 6 horas después del fin del ciclo. Para parar esta función, mueve el mando hacia OFF. Muy adecuado cuando no es posible sacar inmediatamente la colada, mantiene el tambor en movimiento para que las prendas queden secas y suaves.

7. Bloqueo - Esta función te permite bloquear posibles cambios no deseados en los ajustes. Activación/Desactivación: Pulsa los botones 4 y 5 simultáneamente durante 2 segundos. La señal "LOC" aparece en el monitor. Desbloqueando la opción, en el monitor aparece la señal "Uni" en una ocasión. En caso de abrir la escotilla con la función bloqueo activada, el ciclo se detiene, pero el bloqueo continúa. Para comenzar el ciclo de nuevo, debes desactivar la función bloqueo y restablecer Start. Cuando la secadora está apagada, la opción se desactiva automáticamente. El bloqueo puede ser modificado en cualquier momento del ciclo.

D-Led

Limpieza de filtros  - Se enciende cuando se requiere limpiar los filtros (la puerta y el filtro inferior).

Enfriamiento  - Se enciende cuando el ciclo está en la última fase de enfriamiento.

Peso máximo de secado

| | |
|------------------------|----------------------------|
| Algodón | Capacidad máxima declarada |
| Sintéticos o Delicados | Max. 4 kg |

Guía de secado

El ciclo estandar ALGODÓN ECO () es el de mayor eficiencia energética y el pensado para el secado de una colada normal de algodón.

La tabla en la última página muestra aproximadamente los tiempos y consumos de energía de los programas principales.



| | |
|---|--------|
| Consumo de electricidad en modo apagado | 0,40 W |
| Consumo de electricidad en modo "STAND BY | 0,75 W |

Especificaciones Técnicas

| | |
|---------------------------------|-------------------------|
| Capacidad del tambor | 125 |
| Peso máximo que se puede secar | Ver etiqueta energética |
| Altura | 85 cm |
| Ancho | 60 cm |
| Profundidad | 60 cm |
| Categoría de consumo de energía | Ver etiqueta energética |

Información para Test del Laboratorio

EN 61121 Programa de Uso

- SECADO DE ALGODÓN ESTÁNDAR → 
- SECADO ALGODÓN PARA PLANCHA → BLANCOS 
- TEXTIL CUIDADO FÁCIL → SINTÉTICOS 

 **Limpie los filtros antes de cada ciclo.**

 **La duración real del ciclo de secado depende del nivel de humedad inicial de la ropa debido a la velocidad de centrifugado, el tipo y la cantidad de carga, la limpieza de los filtros y la temperatura ambiente.**

7. SELECCIÓN DEL PROGRAMA

| PROGRAMA | DESCRIPCIÓN DEL PROGRAMA | CAPACIDAD (kg) | TIEMPO DE SECADO (min) |
|-------------------------|--|----------------|------------------------|
| Carga Pequeña | Adecuado para conseguir el secado de las cargas más reducidas sin ningún riesgo. | 2 | * |
| Carga Grande | Ciclo específico dedicado a secar prendas muy grandes como cortinas, sábanas y manteles. Gracias a los movimientos específicos del tambor, los enredos y arrugas se minimizan durante el secado. | 6 | Max 220' |
| Algodón ECO | Programa Eco normativo (Secado No Plancha). El programa más eficiente en consumo de energía. Adecuado para algodón e hilo. | 8 | * |
| Ropa Blanca/ Toallas | El ciclo perfecto para secar tejidos de algodón, paños y toallas. | 8 | * |
| Mixto | Para secar diferentes tipos de tejidos como algodón, lino, mixtos y sintéticos juntos. | 4 | * |
| Ropa Color/ Oscura | Ciclo específico y delicado para secar prendas negras, algodón de color o sintéticos. | 4 | * |
| Camisas/Blusas | Este ciclo específico es adecuado para secar camisas, minimizando la formación de arrugas y enredos, gracias a los movimientos específicos del tambor. Se recomienda sacar las prendas inmediatamente después de finalizar el ciclo de secado. | 2.5 | * |
| Sintéticos | Para secar tejidos sintéticos con cuidado. | 4 | * |
| Jeans | Dedicado a secar de manera uniforme tejidos como tejanos o denim. Se recomienda dar la vuelta a las prendas antes de secarlas. | 4 | * |
| Ropa Deporte | Ciclo diseñado para prendas técnicas como deportivas y de fitness. Secado suave con cuidado especial, para evitar el deterioro de las fibras elásticas. | 4 | * |
| Lanas | Prendas de lana: el programa puede ser utilizado para secar hasta 1 kg de ropa (3 jerséis aprox). Se recomienda secar las prendas al reverso. La duración puede cambiar en función de las dimensiones y grosor de la carga y según el ciclo de centrifugado elegido durante el lavado. Al final del ciclo, las prendas están listas para ser utilizadas, pero si son más pesadas, es posible que algunas partes queden ligeramente húmedas: se recomienda secarlas de forma natural. Es recomendable sacar las prendas al final de ciclo. Atención: el encogimiento de la lana es irreversible; seca únicamente las prendas con el símbolo (símbolo "sí secadora"). Este programa no está indicado para prendas acrílicas. | 1 | 70' |
| Antialérgico | Ciclo específico para secado, consiguiendo también la reducción de los alérgenos más habituales como los ácaros de polvo, pelo de mascotas, polen y residuos del detergente. | 4 | Max 220' |
| Pre Planchado | Este ciclo templado, que solo dura 12 minutos, ayuda a disminuir la formación de pliegues y arrugas. | 2.5 | 12' |
| Secado Corto | El ciclo perfecto para eliminar el mal olor de las prendas y suavizar las arrugas. | 2.5 | 20' |
| Delicados | Para secar tejidos delicados con cuidado. | 4 | * |

* La duración real del ciclo de secado depende del nivel inicial de humedad en la colada tras el ciclo de centrifugado, del tipo y cantidad de carga, del nivel de suciedad de los filtros y de la temperatura ambiente.

8. RESOLUCIÓN DE PROBLEMAS

What Might be the Cause of...

Defectos que puede solucionar usted mismo

Antes de llamar al Servicio técnico **THOMAS** para obtener asesoramiento técnico, lea detenidamente la siguiente lista de comprobación. Se cobrará el servicio técnico si resulta que la máquina funciona correctamente, o si ha sido instalada o utilizada incorrectamente. Si el problema continúa después de completar la verificación recomendada, por favor llame al Servicio técnico para recibir asistencia telefónica.

El tiempo restante fin ciclo puede cambiar durante el ciclo. El tiempo fin está continuamente controlado durante el ciclo y el tiempo se adapta para ofrecer la información más actualizada posible. El tiempo puede incrementarse o disminuir durante el ciclo, lo cual es perfectamente normal.

El tiempo de secado es excesivamente largo/la ropa no se seca suficientemente...

- Ha seleccionado el tiempo de secado/programa correcto?

- Estaba la ropa demasiado mojada?
- La ropa fue bien estrujada o centrifugada?
- Hace falta limpiar el filtro?
- Se ha sobrecargado la secadora?
- Está enroscada o tapada la manguera de ventilación?

La secadora no funciona...

- Está funcionando el suministro de electricidad hacia la secadora?

Compruébelo Con otro aparato como una lámpara de mesa.

- El enchufe está correctamente conectado al suministro de la red?

- Se ha cortado la electricidad?
- Se ha quemado el fusible?
- La puerta está completamente cerrada?
- La secadora está encendida, tanto en el suministro de electricidad como en la máquina?
- Se ha seleccionado el programa o el tiempo de secado?

- Se ha encendido la máquina después de abrir la puerta?

- La secadora ha dejado de funcionar porque el depósito del agua está lleno y hay que vaciarlo?

La secadora hace mucho ruido...

- Apague la secadora y póngase en contacto con el Servicio técnico para obtener asesoría.

El indicador está encendido...

Hace falta limpiar el filtro?

Servicio de Atención al Cliente

Si después de realizar todas las comprobaciones recomendadas persistiera algún problema con la secadora, llame al Servicio de Atención al Cliente para obtener asesoramiento. Es posible que le puedan asesorar por teléfono o bien convenir una hora apropiada para que le visite un técnico bajo los términos de la garantía.

Repuestos y Accesorios

Utilice siempre recambios originales, que se pueden conseguir a través del Servicio Técnico autorizado **THOMAS**, los puedes encontrar en el siguiente link en <https://thomas.cl/> o <https://thomas.cl/servicio-tecnico>

Servicio Técnico autorizado THOMAS

Para mantenimiento y reparaciones, llame al ingeniero del Servicio técnico local.

El fabricante no se hace responsable de los errores de imprenta que pueda contener este folleto. El fabricante también se reserva el derecho de efectuar modificaciones a sus productos sin cambiar las características esenciales.

GARANTIA SECADORAS THOMAS

Las secadoras de ropa Thomas tienen garantía para el correcto funcionamiento del producto durante los plazos y condiciones que se detallan a continuación:

En el caso que por deficiencias de fabricación sus componentes, partes y piezas y o materialidad de la secadoras, se produzca un anormal funcionamiento impidiendo su uso, la secadora será reparada por el servicio técnico THOMAS en forma gratuita.

GARANTIA del producto es cuando la falla o desperfecto es atribuido a problemas de fabricación del producto partes o piezas impidiendo su normal funcionamiento.

Cualquier falla o desperfecto atribuido al consumidor NO CONSTITUYE GARANTIA.

En conformidad a la ley N° 19.496 art 21 de derechos del consumidor esta garantía se hará efectiva a través del servicio técnico autorizado por Robert Thomas Elektrowerke.
E informados en la pagina web **www.thomas.cl**

Para hacer efectiva la garantía, el producto debe ser instalado y reparado por el Servicio Técnico autorizado por Thomas, además el usuario deberá presentar la boleta o factura de compra del producto para comprobar la vigencia de la garantía.

El periodo de garantía de las secadoras Thomas es de 2 años a contar de la fecha de compra registrada en la factura y/o boleta de compra que deberá estar identificado el modelo y valor de compra.

Energía



Capacidad



Tiempo



| | Capacity (kg) | | 6 | 7 | 8 | 9 | 10 |
|------------|----------------------|------|----------|----------|----------|----------|----------|
| | Class | | C | C | C | C | C |
| ☼ Whites | Energy | kWh | 4,75 | 5,38 | 6,00 | 6,68 | 7,54 |
| | Time | Min. | 155 | 169 | 190 | 200 | 233 |
| ☐ Whites | Energy | kWh | 4,29 | 4,86 | 5,42 | 6,03 | 6,81 |
| | Time | Min. | 139 | 151 | 169 | 180 | 206 |
| □ Cotton | Energy | kWh | 3,80 | 4,30 | 4,80 | 5,34 | 6,03 |
| | Time | Min. | 115 | 125 | 140 | 150 | 171 |
| □ Cotton ½ | Energy | kWh | 2,13 | 2,42 | 2,69 | 2,90 | 3,05 |
| | Time | Min. | 68 | 73 | 80 | 87 | 93 |
| ☼ Whites | Energy | kWh | 3,04 | 3,44 | 3,84 | 4,27 | 4,82 |
| | Time | Min. | 95 | 103 | 115 | 123 | 140 |

40013824